

Upland™

Modulära terrasssystem



Låt oss skapa utrymme!

Tänk dig en lugn oas, upphöjd över gatans brus och stress, där du kan finna utrymme för både avkoppling och mysig samvaro. Där har du en frodig och magisk fristad som låter dig omfamna den gröna livsstilen och anknyta till naturen även mitt i det urbana landskapet.

Släpp lös din kreativitet och förverkliga dina visioner för urbana landskap tillsammans med oss. Med Upland™ skapar vi tillsammans inspirerande gröna rum.



Upland™ steg för steg

Upland™ är Milfords eget taksystem där flexibilitet, styrka och utseende går hand i hand. Alla delar är designade för att passa ihop, vilket gör det enkelt att förverkliga drömmen om härliga utemiljöer!

Det modulära systemet monteras enkelt i en enkel trestegsprocess:

Steg 1

Bygg en solid underkonstruktion med fötter, aluminiumreglar och eventuellt golvpaneler. Underlaget är sällan helt plant och en underkonstruktion av god kvalitet är därför oerhört viktig för att bygga en solid och säker takterrass.

Steg 2

Välj en beläggning av antingen keramik eller trä ur Uplands eget sortiment. Allt är exakt anpassat till underkonstruktionen och valt med den skandinaviska designtraditionen i åtanke.

Steg 3

Komplettera med integrerade planteringslådor, växtbäddar och bänkar för att skapa en attraktiv och rumslig atmosfär.

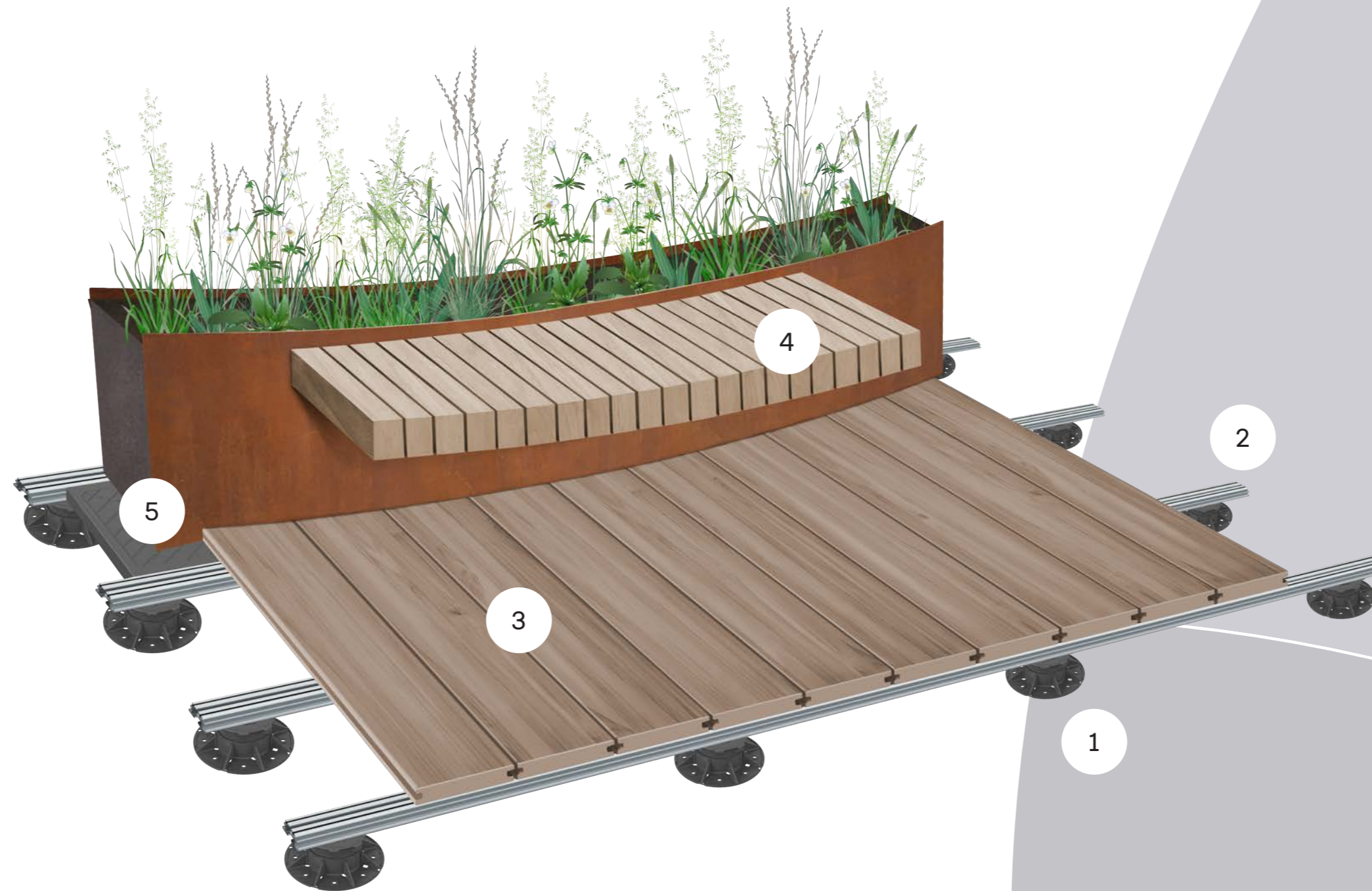

1

Fötter, s. 6-7

Justerbara fötter i återvunnen plast. Finns i flera olika varianter.

2

Reglar, s. 10-11

Aluminiumreglar för både keramik- och träbeläggning.

3

Beläggning s. 12-19

Keramik- och träbeläggning för Upland™-systemet.

4

Planteringslådor, växtbäddar och bänkar, s. 20-21

Planteringslådor i cortenstål, pulverlackerat stål eller i galvaniserat stål. Integrerade bänkar med träbeklädnad.

5

Golvpanel, s. 22-23

Golvpaneler för montering av planteringslådor eller för ytor som behöver stabilt och fast underlag.

Fötter

Fötterna kan justeras i höjd och lutning och används för att bygga en stabil underkonstruktion för upphöjda ytor. De justerbara fötterna i denna konstruktion möjliggör för enkel åtkomst vid inspektion och reparation av taket. Andra fördelar är att ytavrinningen förbättras och att exempelvis elinstallationer kan döljas under terrassen.

Fötterna finns i sex olika utföranden. De är utformade för att passa Uplands™ beläggning av keramik och trä, men de kan också användas ihop andra typer av ytor och fungera som stöd under t.ex. planteringslådor.

Fötternas stora, platta bas med rundade kanter säkerställer att eventuella takskikt inte skadas.



← Arresøvej, Risskov



Plattkrysset säkerställer en stabil yta med enhetliga fogar



Justerbar höjd 17-303 mm

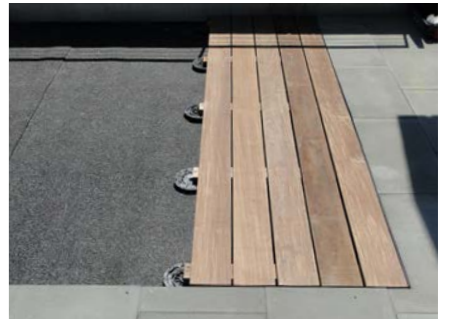
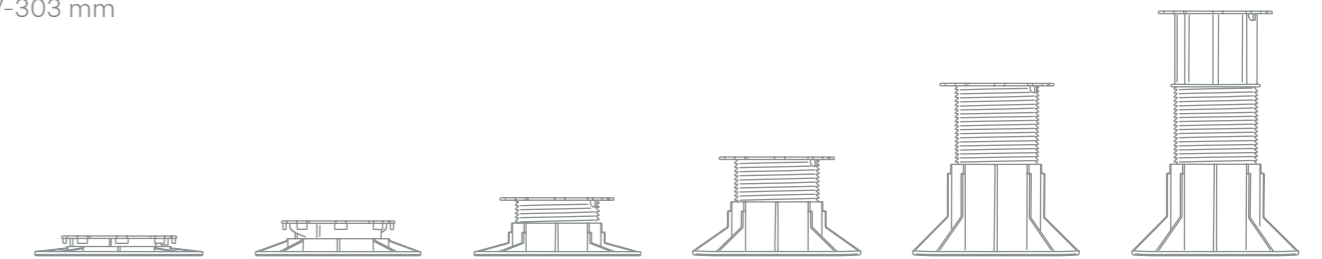

liveable cities



Ordets betydelse

Upland [uhp-luhnd, -land]

1. ett landområde upphöjt över ett annat landområde.
2. ett högre område i en region eller ett distrikt
- ett högt beläget område.
3. ett markområde ovanför den nivå där vattnet rinner eller där översvämning inträffar.

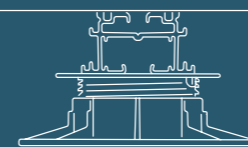
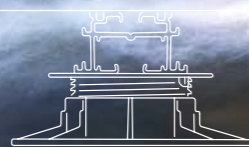
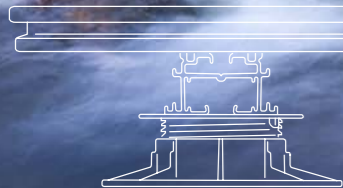

Aluminiumreglar

Uplands™ aluminiumreglar finns i två versioner varav den ena har en gummiyta som ger en ljudabsorberande effekt och som minimerar oönskade rörelser i terrassens övre skikt. På detta underlag monteras både keramik- och träbeläggning utan användning av skruvar. Båda beläggningstyperna kan enkelt lyftas eller demonteras. Reglar utan gummilist används till träbeläggning när denna ska skruvas fast.

Aluminiumreglar fixeras på fötterna med hjälp av en låsklämma vilken säkerställer att ytan är stabil under både installation och dagligt bruk.



35 mm

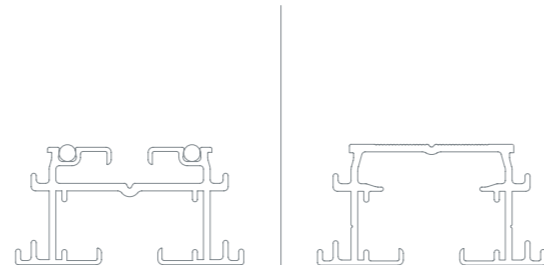

Träbeläggning

Vår träbeläggning produceras i samarbete med Thermory som är världsledande inom utveckling och produktion av värmebehandlat trä. Vi använder främst träslagen Thermo-Ash och Thermo-Pine men vi även andra träslag kan levereras på begäran.

Thermo-Ash

Thermo-Ash är det ansvarsfulla alternativet till tropiskt hårdträ och har samma höga hållbarhetsklass. Det har en varm, mörk färg och innehåller inga knastar.

Vid installation

Ooljat trä utsatt för UV-ljus

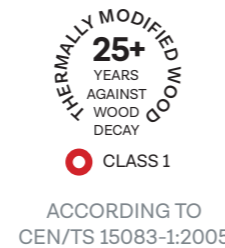

Thermo-Pine

Thermo-Pine har en vacker, gyllene färg och karakteristiska knastar vilket ger ett naturligt, nordiskt utseende. Behandlingen förlänger livslängden drastiskt, i förhållande till andra mjukträ.

Vid installation

Ooljat trä utsatt för UV-ljus

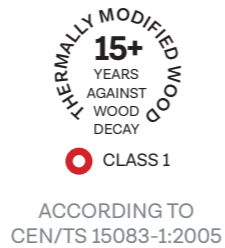

4086 0010
DURABLE WOOD
FOR OUTDOOR USE



Enkel och osynlig installation

Träbeläggningsen monterar enkelt på underkonstruktionen med tillhörande klämmor. Resultatet är en vacker och skruvfri terrassyta med enhetliga åtta millimeters mellanrum mellan brädorna. Den smarta klämman säkerställer att beläggningsen enkelt kan tas bort igen – bräda för bräda.

Rustik patina eller naturlig glöd

Ooljad termoträ har en varm och gyllene ton, vilken gradvis kommer att utveckla en rustik silvergrå patina. Träets naturligt varma färg kan dock bevaras genom en årlig behandling med en UV-beständig, pigmenterad olja.



Värme-
behandlad



Utan
kemikalier



Barfota-
vänligt



Ingen upp-
värmning



Hållbar



Lång
livslängd



Thermo-Ash



Thermo-Pine



Tåligt, hållbart och utan kemikalier

Termisk modifiering är ett naturligt sätt att förstärka träet. Med endast ånga och värme behandlas varje bräda i en kontrollerad och kemikaliefri process som tar bort vatten och skadedjur. Till skillnad från kemisk impregnering så förbättras träet inte bara på ytan utan helt igenom det. Resultatet är brädor som är extremt tåliga, enhetliga och lätta att hantera.

Allt trä från Thermory kommer från hållbara skogar i Europa eller Nordamerika.

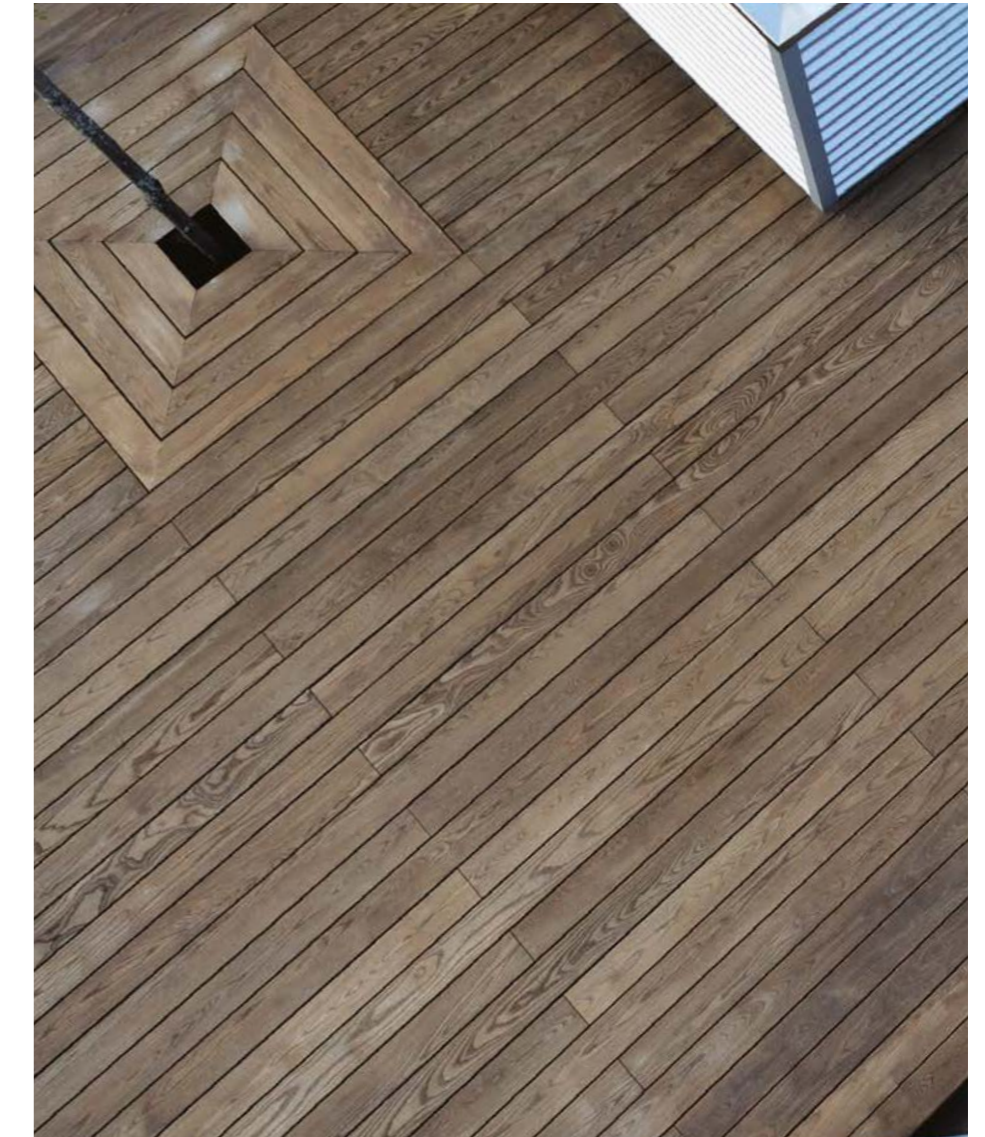

Keramikplattor



Enkel rengöring



Enkel montering



Brandsäker



Frostsäker



Halkfri



UV-beständig

Upland™ keramikplattor är tillverkade av slitstark granitkeramik som noggrant valts ut för att komplettera den moderna nordiska byggstilen. De är anpassade till terrasssystemets underkonstruktion och är därför lätta att montera. Allt säljs som ett enda system vilket innebär att resultatet blir enhetligt och i nivå.

De mycket starka plattorna är brand-, frost- och halkbeständiga samt resistenta mot salter, syror och alkalier. Detta garanterar en lång livslängd och gör plattorna lätta att rengöra.



Klassisk natursten eller slät betong

Vi erbjuder två olika keramiksorter – var och en tillgänglig i tre färger: beige, grå och antracit. Den släta "Smooth" har en helt slät yta som ser ut som slipad betong, medan plattan "Structure" har en så kallad naturstensyta med ytstruktur. Andra keramiksorter kan tillhandahållas på begäran.

Ytan på keramikplattorna skiljer sig åt från platta till platta för att ge ett naturligt och livfullt uttryck.



Smooth

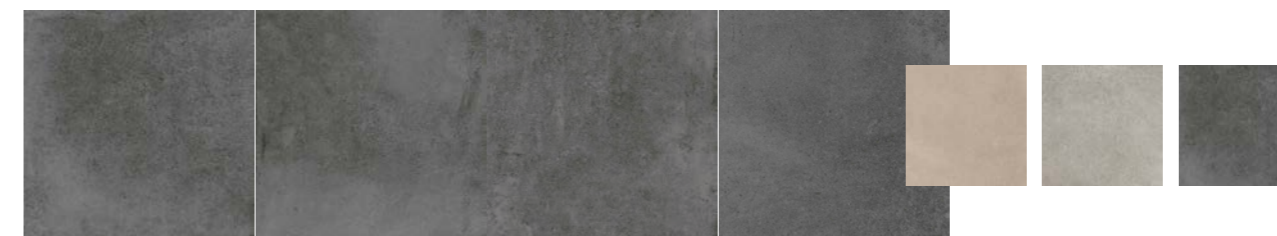

Utseende	Betongyta
Färger	Beige, grå och antracit
Storlek	RT 60x60 cm (596x596 mm)
Höjd	20 mm

Structure

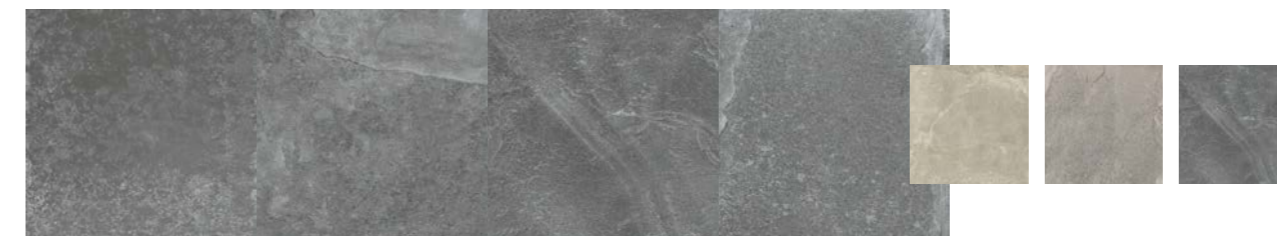

Utseende	Naturstensyta
Färger	Beige, grå och antracit
Storlek	RT 60x60 cm (596x596 mm)
Höjd	20 mm



Modern beläggning inspirerad av naturen och industriella stadsmiljöer

Ett dedikerat fokus på design och funktionalitet har format de moderna keramiska produkter som vi erbjuder.

Inspirationen till vår keramikserie finns i naturen och i den råa industriella stilen. Ytorna varierar mellan de keramiska plattorna och efterliknar de stenar och betongytor från vilka färgerna och mönstren härleds.

Färgerna grå, beige och antracit har valts med klassisk arkitektur och föredragna nordiska material i åtanke.

Resultatet är rått, mjukt, hårt och stilrent på samma gång. Och det är gjort för att hålla livet ut!



W

Integrerade bänkar och växtbäddar

Med Milfords eget Contrast Freestyle™-system kan du kombinera stål- eller aluminiumkanter, planteringslådor och dagvattenlösningar med Upland™.

Lätta men starka aluminiumodlingslådor

Våra odlingslådor i aluminium är idealiska för lätta, kostnadseffektiva installationer på terrasser. De finns pulverlackerade i valfri RAL-färg eller i en exklusiv matt, sandblästrad finish.

EPD-certifierade stållösningar

Med stål har du full designfrihet att integrera växtbäddar, bänkar, belysning etc. Var kreativ med höjder, ytbehandlingar och färg - välj det som passar ditt projekt. Contrast Freestyle™ kanter finns i alla höjder upp till 1200 mm.

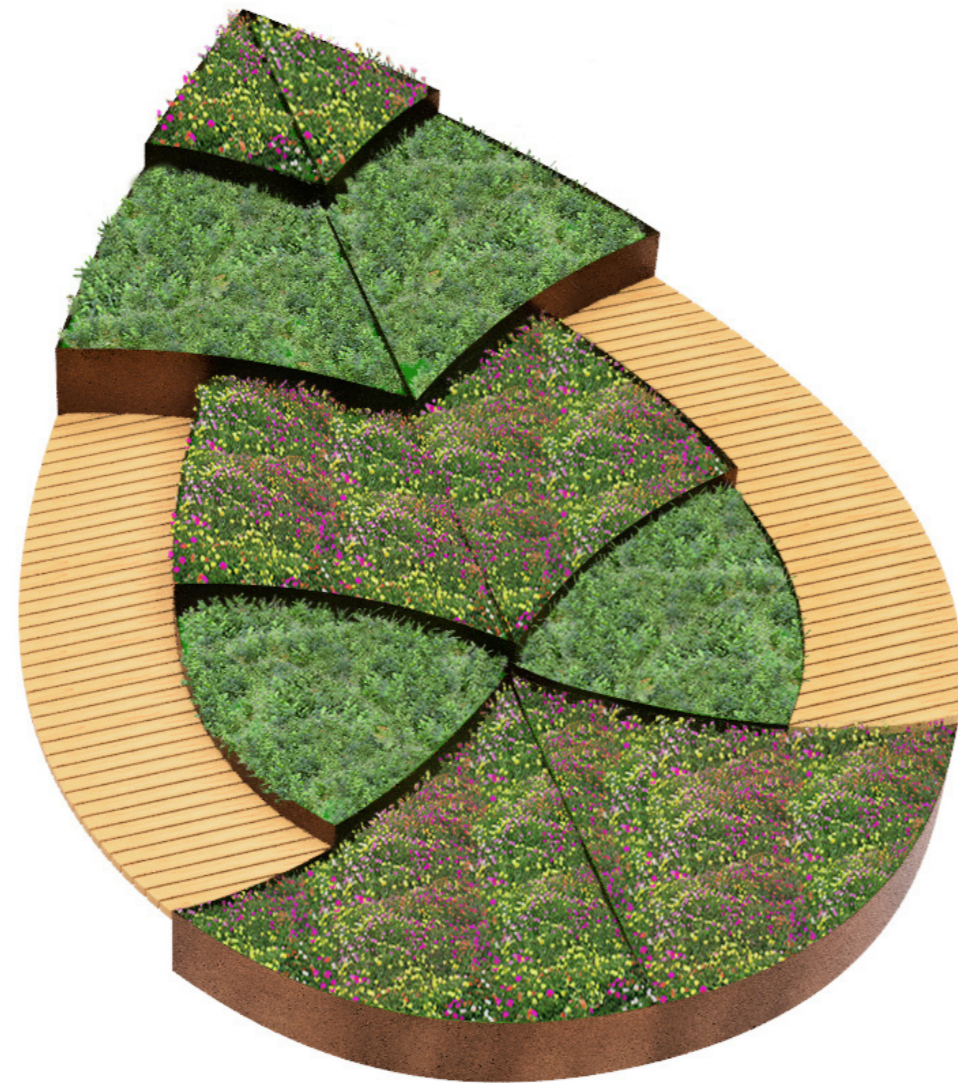

Skräddarsydda bänkar i stål och trä

Contrast Freestyle™-bänkarna är specifika för ditt projekt och designas i stål och trä. Träslagen vi använder till bänkarna är Thermo-Ash och Thermo-Pine.



EPD-certifikat



Variabel höjd



Integrerade bänkar



Kapillär bevattning



Integrerad belysning



Lång livslängd

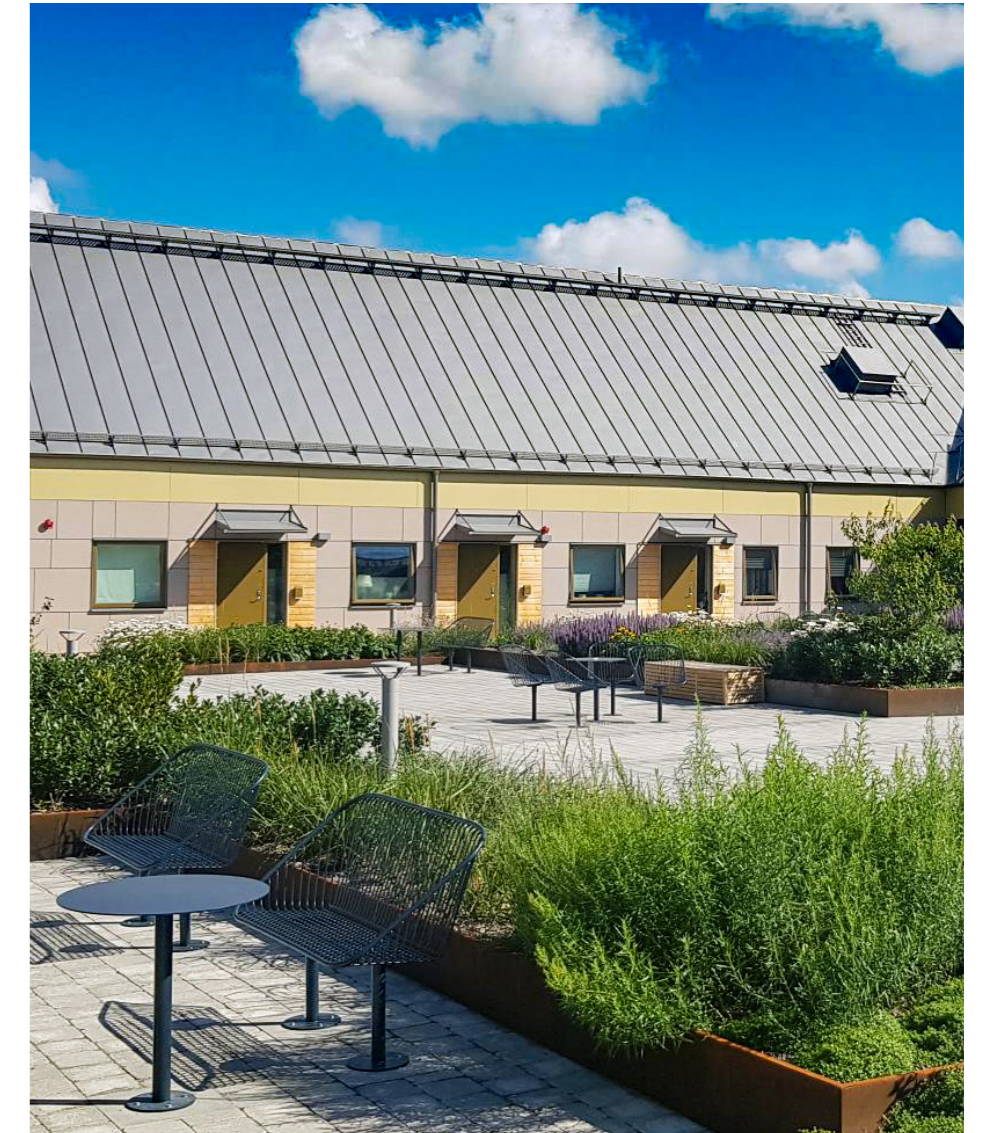



Golvpaneler

Golvpanelerna kan användas där extra stöd behövs för exempelvis planteringslådor eller andra landskapsinslag som du vill höja upp.

Släpp lös kreativiteten och lek med former

Panelerna kan också användas för att stärka golvet längs kanter där det inte är möjligt att placera regler. De ökar därmed möjligheten att leka med former, linjer och mönster när man designar och integrerar terrassdäcket med andra inslag.

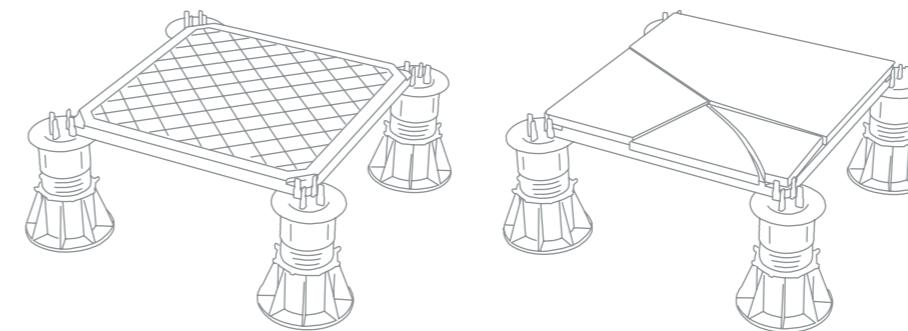
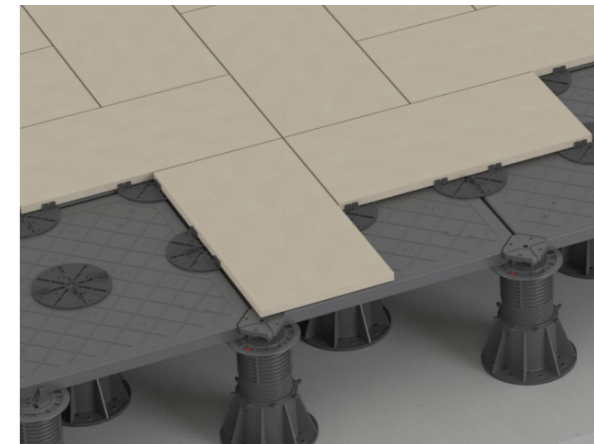

Skulle olyckan vara framme i form av knäckt keramikplatta så kan man med golvpanelen under undvika farliga hål i golvet.



Milford A/S
Ymers Gata 31
215 35 Vintrie
Sverige

se.milford.dk
+46 (0) 85 25 03 880
info@milford-cities.se

milford[®]