

UPLAND™ TERRASSYSTEM

Justerbara fötter för terrassbeläggning

Produkt

Justerbara fötter till takterrasser och andra upphöjda terrassytor. Finns i sex versioner som kan anpassas efter höjd och lutning.

Den stora platta foten med rundade kanter förhindrar skador på takets ytskikt. Foten kan enkelt trimmas längs de markerade linjerna och därmed anpassas till vägghörn och kanter.

Användning

Uplands™ justerbara fötter används tillsammans med Uplands™ aluminiumreglar för att konstruera en stabil och mångsidig underkonstruktion för upphöjda terrassytor. Detta är särskilt användbart på takterrasser, där konstruktionen säkerställer enkel åtkomst för inspektion och reparation av taket inunder. Andra fördelar är att ytvreningen förbättras och att elinstallationer etc. kan döljas under golvet.

Fötterna är utformade för att bära keramik- och träbeläggningen som hör till Uplands™ terrasssystem, men de kan också fungera ihop med andra slags beläggningar.

Material

Uplands™ justerbara fötter är gjorda av återvunnen polypropen som är resistent mot mögel, alger, salter och bitumen (asfalt).

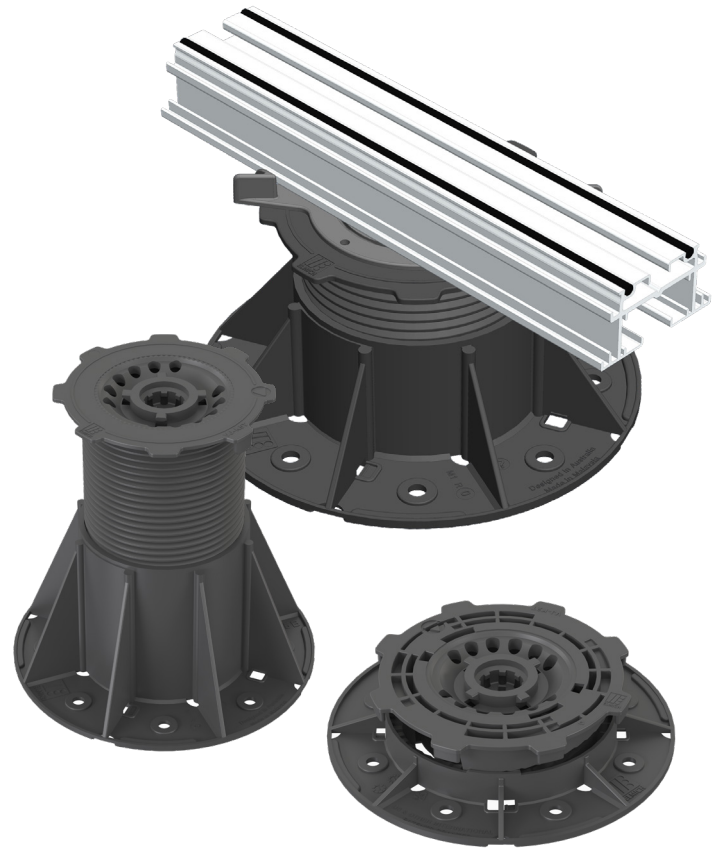



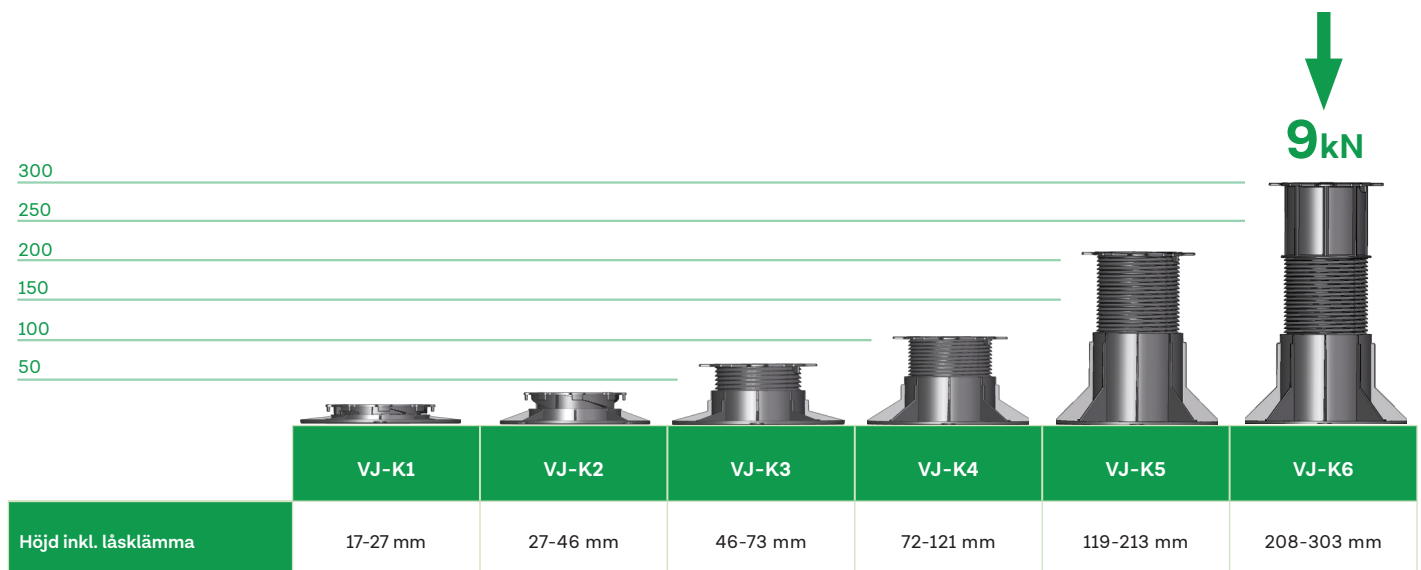



Liveable cities



SE-Upland Justerbara fötter-Datasheet-18-09-2023

TILLBEHÖR

	Produktbeskrivning	Varunr	Material	Vikt	Höjd	Bredd
	Justerbar fot inkl. låsklämma	UPL35/AFK1/17-27/S	Återvunnen PP		17-27 mm	Ø205 mm
	Justerbar fot inkl. låsklämma	UPL35/AFK2/27-46/S	Återvunnen PP		27-46 mm	Ø205 mm
	Justerbar fot inkl. låsklämma	UPL35/AFK3/46-73/S	Återvunnen PP		46-73 mm	Ø205 mm
	Justerbar fot inkl. låsklämma	UPL35/AFK4/72-121/S	Återvunnen PP		72-121 mm	Ø205 mm
	Justerbar fot inkl. låsklämma	UPL35/AFK5/119-213/S	Återvunnen PP		119-213 mm	Ø205 mm
	Justerbar fot inkl. låsklämma	UPL35/AFK6/208-303/S	Återvunnen PP		208-303 mm	Ø205 mm

Liveable cities

Övrig tekniska data

Tryckhållfasthet	> 900 kg
Lutningsjustering	Upp till 5 % steglös justering
Rekommenderad placering	Placera 600 mm från varandra längs bjälklaget